



SEIKO WATCH CORPORATION
www.grand-seiko.com

JSYGS9S5-1805
Printed in Japan

GS
Grand Seiko

Mechanical
Operating Instructions

我們真誠地感謝您購買本公司的產品。
為了保證您正確地使用本產品，
請您在使用之前仔細閱讀說明書。

並妥善保管好說明書，以便在需要的時候可以隨時拿出來閱覽。

關於錶帶長度調整，可以聯繫購買該產品的商店為您做調整。
如果因禮品贈送或者搬家等因素而無法聯繫購買商店，可以與Grand Seiko國際服務網
如保證書或本公司網站所標示取得聯繫。如果在非購買商店調整錶帶長度，可能會收
取費用或者不能為您提供相關服務。

商品上有時會貼有一層防止損傷用的保護膜。
務必要把保護膜撕下來以後再使用。如果在貼有保護膜狀態下使用，則可能會因沾上
污漬、汗水、塵埃、水分等而導致生鏽。

目 錄

■ 前言～關於機械錶～	266
● 機械錶的特徵	267
● 如何長久地保持機械錶的良好狀態？	269
■ 關於精準度的注意	272
■ 產品在使用操作上的注意事項	272
■ 請您確認機型編號以及防水性能	274
■ 防水性能注意事項	275
■ 各部分的名稱	279
■ 使用方法	281
● 使用方法（以9S85、9S68、9S65、9S25為例）	282
● 使用方法（以9S86、9S66為例）	284
※世界主要地區時差一覽表	290
● 使用方法（以9S64為例）	291
● 使用方法（以9S61為例）	293
■ 潛水腕錶的功能	294
■ 關於Grand Seiko的技術規格	296
● 關於Grand Seiko技術規格檢定合格證明書	299
● 關於機械錶精準度的注意事項	300
■ 需要注意的事項	301
● 關於售後服務	301
● 關於保固問題	302
● 關於日常保養	303
● 關於錶帶	304
● 關於抗磁性能（磁力的影響）	305
● 關於LUMIBRITE	306
● 在這種時候怎麼辦？	307
■ 產品規格（機芯方面）	308

■ 前言～關於機械錶～

我們真誠地感謝您購買Grand Seiko機械錶。

首先請您輕輕地把手錶拿在手上，靠近您的耳旁，聽一聽它心臟的跳動，您會聽到卡擦卡擦的聲音，輕微柔和而迷人。在漫長歲月中，鐘錶工匠們的技藝和靈魂代代相傳，這聲音就是他們技藝和靈魂的結晶。嚴格篩選出來的零件，通過精湛嫺熟的技術，被一個個精心地組裝起來，彷彿注入了生命，這聲音便是其生命的印證。

當然，機械錶在準確性上確實跟石英錶不能相提並論。但是，通過人的手工製作來追求精準度，其中包含著工匠們精神和睿智的豐富元素。

機械錶結構複雜而纖細，而且充滿著人情味。為了讓更多的人了解機械錶無限的魅力，我們以精準度的關鍵要點為主要內容，編輯了這本手冊。希望Grand Seiko能夠長久地伴隨您度過精彩的時光。

精工表 (SEIKO WATCH CORPORATION)

石英錶和機械錶，有什麼不同？

列舉我們身邊的事例來說明。

我們日常生活中已經熟悉的石英錶，就好比是一架用計算機操控的飛機。通過電池和集成電路以及水晶，運用電力顯示出非常精確的時間。

雖然在使用過程中多少會產生一點誤差，但是這一點誤差在我們每天的生活中是難以察覺的。

如果說把石英錶比作飛機，那麼機械錶就好比是自行車。所有的零件都是機械式相互作用，以刻畫出時間。因此，它也是嚴重受到周圍環境的影響。

如果天氣太熱，則鐘錶一般容易走慢；當動力不足（發條上鍊少），精準度就會出現不穩定。如果戴錶的姿勢（朝向）發生變化，則精準度也會變化。

它的誤差有時候會很大，甚至我們在每天日常生活中能察覺得到。

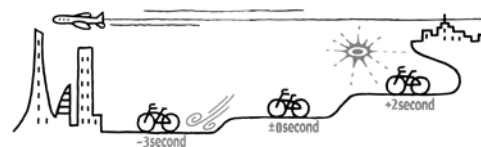

機械錶的精準度以日差計算



每天手錶走時快或慢的實際測定平均值，我們把它稱為日差。

機械錶的精準度一般以日差來表示。

機械錶的精準度，因使用條件和外部環境的不同，每天會發生微妙的變化。

因此，僅觀察某一天的手錶走快或走慢，無法判斷手錶精準度的實際狀態。

正確的方法應該是：在一星期至十天左右的時間範圍內觀察手錶走時的快或慢，取它的平均值來判斷。

順便介紹一下，石英錶的精準度一般是以月差和年差計算。我們把一個月或者一年時間中的整體誤差稱為石英的精準度。

平均日差 / 正常使用精準度

機械錶的精準度，會因手腕動作導致發條上鍊量的差異、溫度、姿勢（手錶的朝向）等而發生變化。

因此，為了不受環境的影響，正確地顯示機械錶的實際精準度，在機芯裝入錶殼之前單體的狀態下，在一定條件管理的環境中，用幾天的時間來測定手錶走時的快或慢。我們把實際測得的值稱為平均日差。

瑞士的CHRONOMETER（天文台）檢定和Grand Seiko參數檢定*，其參數值都是平均日差。

*請參閱第296頁的「關於Grand Seiko的技術規格」。

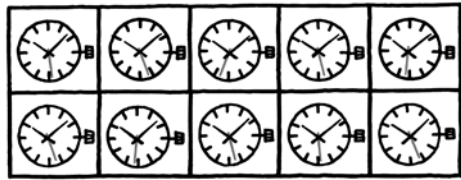

該數值是在人工管理的環境下進行測定所得出的數值，目的是在不受環境的影響下正確地評價和顯示機械錶的實際精準度，因而與實際使用時的精準度「正常使用精準度」有所不同。

機械錶的精準度會因環境不同而每天發生微妙變化。它簡直就像是一種生物體，成為機械錶趣味性的特點之一。

機械錶的正常使用精準度大致為-1秒/天到+10秒(9S86和9S85機型為-1到+8秒，9S25機型為-5到+10秒)/天。如果超過這一範圍，我們可以為您做調整（購買後3年以內免費）。因此，在聯繫精準度調整時，請把下述信息告訴我們。

- (1) 您使用一星期~十天期間平均每天走快或走慢的時間。
例如：「平均+11秒」等
- (2) 在上述使用期間內，每天大致的戴錶時間
例如：「約10個小時」等
- (3) 從手腕取下並放置時的手錶朝向
例如：「面盤朝上平放」或者「錶冠朝上立著放」等

如何長久地保持機械錶的良好狀態？ 遵守規則1

按固定時間給發條上鍊

正如凡事皆有規則一樣，手錶發條上鍊也有它的規則。

您是第一次聽說吧？不過，請您記住！

發條是機械式錶的能源。發條充分上鍊的狀態可以為各零件提供最穩定的能源，手錶的精準度也處於最穩定的狀態。

如果是手動上鍊式手錶，可以每天在同一個時間擰轉錶冠，給發條充份上鍊。

為了更好地保持精準度，應該每天一次，按固定時間給發條上鍊。請務必遵守！

例如，您可以把起床時或者午間休息時定為給發條上鍊的時間。

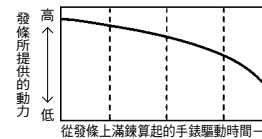

即使是自動上鍊式手錶，如果覺得精準度不穩定，也需要晃動手錶或者擰轉錶冠，給發條增添動力。如果是坐辦公室而運動較少，發條上鍊會處於不足的状态。



如何長久地保持機械錶的良好狀態？ 遵守規則2

手錶應該按照如下方法放置。



在每天24小時的生活中，我們大約有一半時間是把手錶從手腕上摘下來放置的。包括這段時間在內的精準度是「正常使用精準度」。

這是一只從手腕摘下來的手錶。想想看，應該怎麼擺放這隻手錶？

機械錶，因姿勢（朝向）的不同，走時的快或慢也會有所變化。有的朝向容易造成走快，有的朝向不易造成走快。

晚上睡覺從手腕摘下手錶，或者把面盤朝上，或者讓錶冠朝上，按不同的朝向把手錶放置上7~8個小時，由此來找出可以減少您戴在手腕上時走快或走慢的放置方法。

如何長久地保持機械錶的良好狀態？ 遵守規則3

天氣的冷熱也會影響到精準度變化。

它跟頭髮一樣細，由約0.1毫米金屬卷成的。這就是遊絲——機械錶精準度的中樞。

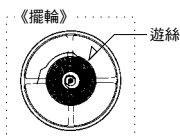

金屬本來具有因溫度變化而伸縮的特性，這種特性同樣也適用於遊絲，對手錶的精準度造成影響。

就是說，在炎熱天氣下，遊絲會伸長，手錶一般容易走慢，而在寒冷天氣下，遊絲會收縮，手錶一般容易走快。

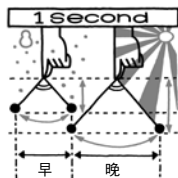

如何長久地保持機械錶的良好狀態？ 遵守規則4

不要靠近有強磁性的地方。

當您把手錶摘下放置，您是否把它放在了手機旁邊或者電腦或電視機上面呢？在提包裡的時候，您是否把它和手機放在一起了呢？

手錶不宜靠近磁力。受磁力的影響，手錶會走快或走慢。

要保證在更良好精準度下使用機械錶，重要的是不要長時間靠近磁力。

特別是手機或電視以及電腦的揚聲器部分，會釋放出強大的磁力。另外還有磁力項鍊、手提包上的金屬卡口、冰箱上的磁貼等，在我們的日常生活中，有很多東西可以釋放出強大的磁力。

請您注意！

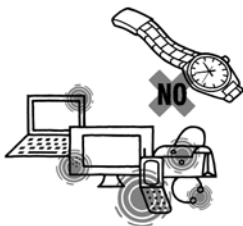

如何長久地保持機械錶的良好狀態？ 遵守規則5

避免強烈的撞擊。

打高爾夫球也好，打網球也好，打棒球也好，

在做這些對手腕有強烈衝擊力的運動的時候，應該摘下機械錶。

之所以這麼說是有理由的。

例如，高爾夫球在打出去的瞬間，球棒撞擊到球上的衝擊力大約有1噸。

這種衝擊力傳播到手腕，可以對機械錶內部細小的零件造成影響。

有時候還會使零件變形損壞。

高爾夫球場上打出的一杆好球，對手錶來說，卻是一次糟糕的撞擊。



如何長久地保持機械錶的良好狀態？ 遵守規則6

每三年做一次保養

「愛」不過三年。說的是手錶的大檢修。

機械錶不需要更換電池，但是必須要**做維修保養**。

大約每隔三年要做一次拆卸檢查，清洗。

只要您戴上手錶，它就一刻不停地走時。

而且機械錶和石英錶比較起來，傳動到齒輪上的力量大，因此，零件可能會出現磨損，有些地方潤滑油會出現乾枯或不足。

特別是首次使用的三年是各種零件的磨合期，

因零件之間碰觸而產生出的磨耗粉末等也比較多。

最初的大檢修將決定該機械錶此後的一生。

切勿忘記！每三年一次的大檢修。

這也許可以說是對手錶之愛。



■關於精準度的注意

- 機械式手錶在配戴使用時的精準度，會因顧客各自不同的使用條件（每天手腕的運動量對發條上鍊的影響，溫度環境，位置（手錶的朝向）等）而發生變化。所以，顧客實際配戴使用時的精準度可能會與Grand Seiko技術規格所規定的各項參數有所不同。
- 顧客配戴使用時的精準度，以每天平均-1秒至+10秒（9S86和9S85機型為-1至+8秒）範圍作為大致標準。
正確判斷配戴使用時精準度的方法，不應該只看一天的精準度，而應該在通常使用狀態下使用一星期至十天左右的時間來觀察手錶走時的快或慢。如果一天平均的平均值超出了上述大致標準的話，我們可以為您進行調整。（購買時間3年以內為免費調整，超過期限後將收取費用。有關詳細情況，請參閱 P.296 和 P.300。）
- 隨機附帶的Grand Seiko規格檢定合格證書，是證明：機芯在裝入錶殼前單體狀態下，並且在生產工廠人工管理環境下所計測到的實際測試值符合Grand Seiko規格檢定。
如果證書丟失或者經過修理或調整後的話，不會重新頒發證書。

■產品在使用操作上的注意事項

警告 該標誌表示如果使用操作不當，有可能會導致負重傷等嚴重的後果。

如果出現以下情況的時候，應該停止使用。

- 如果手錶機體和錶帶因腐蝕等變得尖銳時
 - 如果錶帶的彈簧彈跳出來時
- ※ 應立即與購買商店或Grand Seiko國際服務網如保證書或本公司網站所標示取得聯繫。

不要把手錶本體和零件放在嬰幼兒能觸摸到的地方。

有可能會導致嬰幼兒誤吞食零件。萬一出現誤吞食情況時，會對身體有害，應立即找醫生諮詢。

注意事項 該標誌表示如果使用操作不正確，有可能會導致負輕傷或蒙受物質方面損失。該標誌表示如果使用操作不正確，有可能會導致負輕傷或蒙受物質方面損失。

應該避免在以下場所攜帶或保管本手錶

- 有揮發性藥品散發的地方（去光液等化妝品、防蟲劑、稀釋劑等）
- 溫度長期處於超出5°C~35°C範圍之外的地方
- 高濕度的地方
- 受到磁力和靜電影響的地方
- 灰塵較多的地方
- 震動較強的地方

如果出現了過敏或斑疹時

應立即停止手錶的使用，並到皮膚科等專科醫生之處就診。

其他注意事項

- 金屬錶帶的調整需要專業知識和技術，調整錶帶時應該與購買商店聯繫。如果自己調整，則有可能導致手或手指受傷，也有可能導致零件遺失。
- 不要對商品做拆卸或改造。
- 注意不要讓嬰幼兒接觸手錶。有可能會導致受傷或過敏。
- 如果是懷錶或胸飾錶，則應該注意繩帶和錶鏈的使用方法。有可能會損壞衣服或弄傷手、頸部。
- 取下腕錶後若直接任意放置，背殼有可能與錶帶或錶帶扣發生磨擦，導致在背殼上造成刮痕，請務必留意。
當取下腕錶時，建議先以軟布等包覆腕錶後再行放置。

■請您確認機型編號以及防水性能

關於機芯編號

機芯編號是表示機芯（手錶的機械部分）型式的4位數編號。Grand Seiko有專用的機芯編號，用4位數來表示，機械錶機芯編號以9S開頭，Spring Drive機芯編號以9R開頭，石英錶機芯編號以9F，4J開頭。

確認方法

後蓋記載的型式編號4位數即為機芯編號。

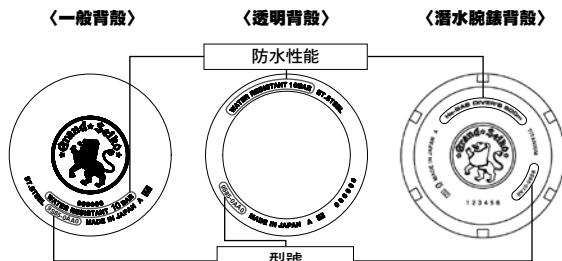

【例】9S85-0AA0
機芯編號

※ 上述示意圖只是一個例子，與您購買的手錶可能會有不同。

關於防水性能

在使用之前，應確認手錶的防水性能，
您所購買的手錶其防水性能如下表所示。

後蓋標示	防水性能	使用方法
沒有標示	非防水。	不要在水滴多或者出汗多的場合使用手錶。
WATER RESISTANT	日常生活用防水。	如果日常生活中「沾一點水」環境可以使用。 警告 在游泳的時候，不要使用手錶。
WATER RESISTANT 5 BAR	日常生活用加強防水5氣壓。	可以在游泳等體育活動中使用。
WATER RESISTANT 10 (20) BAR	日常生活用強化防水，10 (20) 氣壓。	可以在非使用氧瓶潛水時使用。
AIR DIVER'S 200m	空氣潛水時的防水功能為200公尺深。	可於進行使用氣瓶的水肺潛水時配戴。
He-GAS DIVER'S 600m	本錶可於進行氮氣潛水時配戴，並可承受水壓至600公尺深。	本錶適合飽和潛水。

■防水性能注意事項

注意



在手上沾有水分的時候，不要操作手錶的錶冠和按鈕

有可能會使水分進入錶的內部。

※ 萬一玻璃內側出現了水霧氣和水滴，且長時間不消失的話，則說明防水有問題。

應該盡早與購買商店或Grand Seiko國際服務網如保證書或本公司網站所標示取得聯繫。



當錶上沾有水滴、汗水和污漬，不應放置不管

即使是防水錶也會因玻璃黏合面或墊圈劣化以及不鏽鋼生鏽而導致防水出現問題。



在入浴、洗三溫暖時，不要配戴手錶

蒸氣、肥皂以及溫泉的成分等有可能會加速防水功能的劣化。

當性能顯示為「WATER RESISTANT」時

警告



本手錶不可使用於氣瓶潛水或飽和潛水。

氣瓶潛水或飽和潛水用的手錶需要經過適應嚴酷環境的各種嚴格檢查。在做這類潛水時，應使用專用的潛水錶。

注意



應避免直接用水龍頭沖水。

自來水的水壓非常高，即使是具有日常生活用加強型防水功能的手錶，也有可能導致防水出現問題。

當性能顯示為「AIR DIVER'S」時

- 警告**
- 從事使用氮氣的「飽和潛水」時，請切勿配戴本腕錶。
 - 潛水時，除了本操作說明書所說明的操作方式以外，請勿進行其他操作。
- 注意**
- 在潛水中配戴本腕錶時，請事先接受各種潛水的相關安全教育與訓練，並確實遵守使用規則。

當性能顯示為「He-GAS DIVER'S」時

- 警告**
- 本產品適用於飽和潛水。除非您具備安全飽和潛水所需的經驗和技巧，否則請勿將本產品用於飽和潛水。在潛水之前，請先自行熟悉本產品的各項操控，並檢查本產品的所有功能。
 - 務必小心查看面盤或背殼上指示的深度，請勿在超過指定深度的地方使用手錶。
 - 潛水時，請勿以操作說明書所載以外的任何其他方操作本手錶。
- 注意**
- 在潛水中配戴本腕錶時，請事先接受各種潛水的相關安全教育與訓練，並確實遵守使用規則。

潛水時的注意事項

○ 潛水前 潛水之前，請檢查以下項目。

- ⇒ 各部分的名稱 P.279
- ① 時間是否已正確設定。
 - ② 動力儲存的持續時間，是否顯示為1/2以上。若低於1/2，請旋轉錶冠來捲緊發條。
⇒ 關於旋入式錶冠 P.281
⇒ 發條的上鍊方法 P.282
 - ③ 旋轉外圈是否可以流暢地旋轉。
(是否太鬆或太緊)
⇒ 關於附有防止逆向旋轉功能的旋轉外圈 P.294
 - ④ 錶冠的螺絲是否已確實鎖緊。
⇒ 關於旋入式錶冠 P.281
 - ⑤ 錶帶與鏡面是否出現裂縫，缺口等異常狀況。
 - ⑥ 錶帶是否可確實固定。(彈簧栓、卡榫、其他)

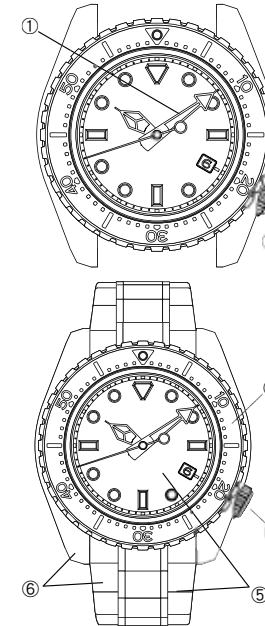

繁體中文

- 注意**
- 當發現異常狀況時，請連絡購買本腕錶的專賣店，或Grand Seiko國際服務網如保證書或本公司網站所標示。

○ 潛水中

使用前請先確認以下項目。

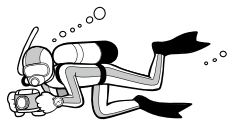

從事潛水時，請在錶盤等所顯示的深度範圍內使用本腕錶。

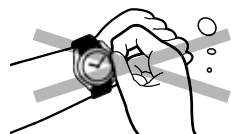

請勿在水中操作錶冠或按鈕。



請留意勿使本腕錶碰撞到岩石等。



旋轉外圈在水中旋轉時有可能較不流暢，這並非異常現象。

○ 潛水後

潛水後請依照以下所示進行保養。

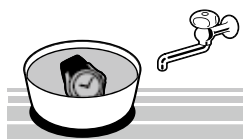

請務必以淡水清洗之後，再擦拭乾淨。
請避免直接放置於水龍頭下沖水，應將水倒入容器之後再進行清洗。



■ 各部分的名稱

9S85、9S68、9S65、9S25 (標準型)

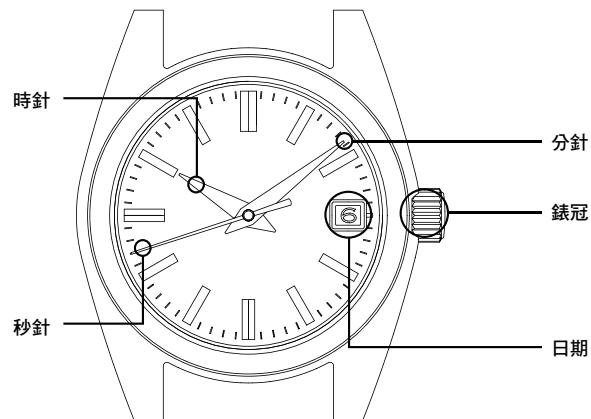

⇒ 時間和日期的調整方法 P.282

9S85、9R15 (潛水型)

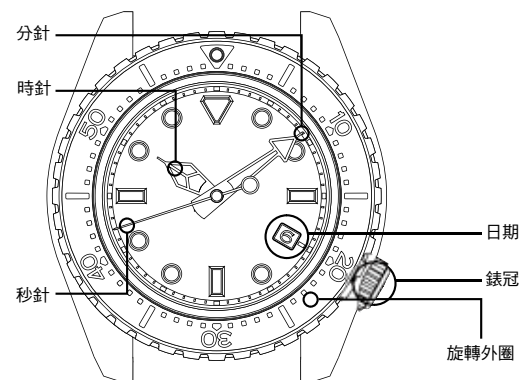

⇒ 時間和日期的調整方法 P.282
⇒ 潛水腕錶的功能 P.294
⇒ 潛水時的注意事項 P.277

9S86、9S66

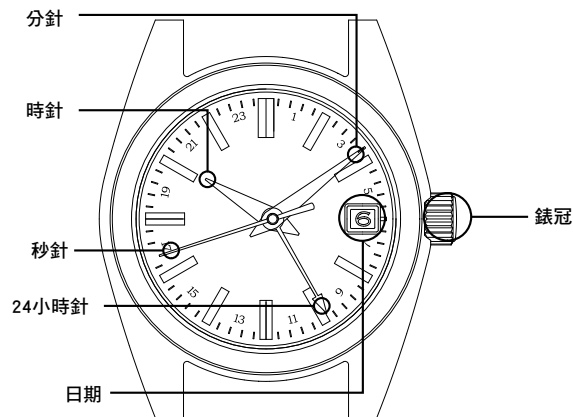

⇒ 時間和日期的調整方法 P.284

9S64、9S61

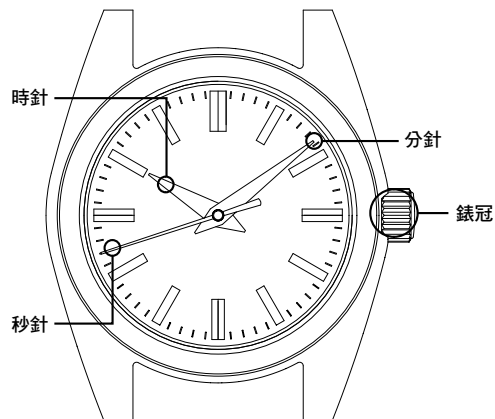

⇒ 時間的調整方法 P.292

※ 顯示的位置與設計，可能因款式不同而有差異。

■ 使用方法

關於錶冠

錶冠有兩種類型，一種是普通錶冠，另一種是旋入式結構的錶冠。您應該確認一下您所使用的手錶的錶冠類型。

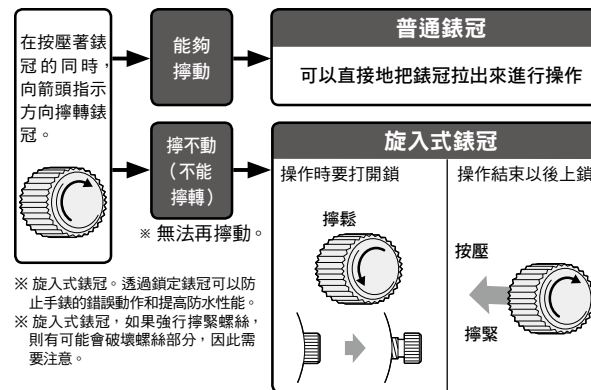

關於旋入式錶冠

是一種用螺絲來鎖定錶冠的結構，為了防止手錶的錯誤動作和提高防水性能，在不使用手錶的時候，可以鎖住錶冠。

- 需要操作錶冠的時候，打開旋入式錶冠
- 操作結束以後，擰緊旋入式錶冠

〔固定鎖的打開方法〕

把錶冠往左（朝下方向）擰動。螺絲鬆動，錶冠處於可操作狀態。

〔固定鎖的上鎖方法〕

把錶冠輕輕按壓進手錶本體，同時往右（朝上方向）擰動錶冠直到擰不動為止。

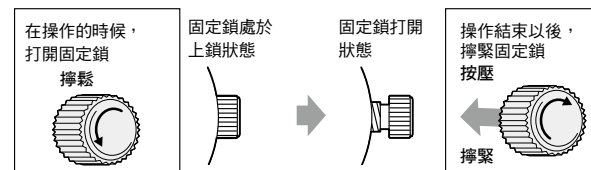

※ 在擰緊固定鎖的時候，要注意螺絲的啮合狀態，慢慢地按壓著擰緊。如果過於用力按壓，則有可能損壞螺絲部（錶殼）。需要注意！

使用方法 (以9S85、9S68、9S65、9S25為例)

發條的上鍊方法

- 本手錶是自動上鍊式機械錶 (兼自動上鍊功能)。
- 發條在手錶戴在手腕上的狀態下, 就可以透過手腕正常的動作完成自動上鍊。此外, 還可以通過擰轉錶冠來給發條上鍊。
- 當您要使用處於停止狀態的手錶時, 雖然通過搖晃手錶, 可以使手錶啟動, 但還是應該擰動錶冠給發條足夠地上鍊, 並設定好日期和時間以後, 再戴在手腕上使用。為發條上鍊時, 應該將錶冠置於0格位置上, 慢慢地向右方向 (12點鐘方向) 擰動。如果錶冠向左方向 (6點鐘方向) 擰動, 則錶冠為空轉。發條擰轉大約45圈 (9S68和9S65機型大約為60圈, 9S25機型大約為30圈), 則發條上鍊上得就足夠了。發條過度上鍊以後, 發條就會打滑空轉, 不必擔心會把發條擰斷, 但是也不要過度操作錶冠。

※ 如果發條上鍊量不足, 則有可能會導致手錶走時慢或走時快, 所以, 建議您1天配戴10小時以上。另外, 如果您不是把手錶戴在手腕上使用, 則應該每天在固定的時間擰動錶冠給發條足夠地上鍊來使用。

⚠️ 注意事項

- 不要在時間顯示為晚上10點至凌晨1點之間的時間段設定日期 (9S25機型為晚上11點至凌晨1點)。如果在這一時間段設定日期, 則有可能會導致第二天日期不轉換或發生故障。
- 機械錶從齒輪輪系結構上來說, 在校準時間時, 應該先把指針調到比正確時間稍慢一些的位置上, 然後再向前調整出正確時間。

時間和日期的調整方法

本手錶有日期顯示功能。每24小時日期會翻轉一次日期更新一天。日期會在「每天零點」左右翻轉。所以, 如果調整時間時錯置上午下午, 則會在中午「12點」左右轉換日期。

- ① 將錶冠拉出到第1格。
(如果是旋入式手錶, 則要先打開固定鎖。)
- ② 可以通過朝右方向 (12點鐘方向) 擰動錶冠來設定日期。首先, 把日期調整到您想要調整日期的前一日。

【例】如果要調整的日期是「6日」, 則調整到「5日」

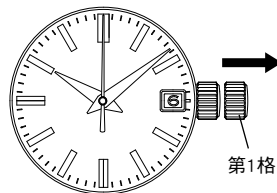

- ③ 將錶冠拉出到第2格。
當秒針走至「12點鐘」位置上的時候, 拉出錶冠。(秒針停止走動) 朝著順時針方向擰動錶針, 直到日期顯示為今天的日期為止。
如果日期發生變化, 則此時的時間為「上午」。再進一步調整至現在的時間。
- ④ 如果對準報時把錶冠按壓進0格, 則手錶開始走動。

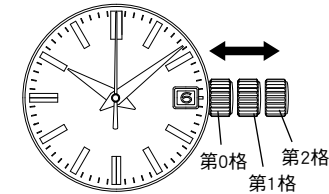

⚠️ 注意事項 如果是旋入式手錶, 務必要把手錶的錶冠擰回到原來的位置。

關於月底的日期修正

在2月份 (1個月為28天, 閏年為29天) 和小月 (1個月30天), 日期需要調整。

【例】如果在小月小月1日的早晨調整日期, 手錶上顯示的不是「1日」, 而是「31日」。將錶冠拉出到第1格, 向右擰動錶冠, 把日期調整為「1日」, 調整後, 把錶冠按壓回原位。

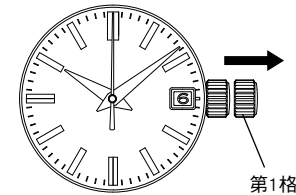

⚠️ 注意事項 如果是旋入式手錶, 務必要把手錶的錶冠擰回到原來的位置。

繁體中文

使用方法 (以9S86、9S66為例)

發條的上鍊方法

- 本手錶是自動上鍊式機械錶 (帶自動上鍊功能)。
- 發條在手錶戴在手腕上的狀態下, 就可以通過手腕正常的動作完成自動上鍊。此外, 還可以通過擰動錶冠來給發條上鍊。
- 當您要使用處於停止狀態的手錶, 雖然通過搖晃手錶, 可以使手錶啟動, 但還是應該擰動錶冠給發條足夠地上鍊, 並設定好日期和時間以後, 再戴在手腕上使用。為發條上鍊時, 應該將錶冠置於0格位置上, 慢慢地向右方向 (12點鐘方向) 擰動。如果錶冠向左方向 (6點鐘方向) 擰動, 則錶冠為空轉。以9S86為例, 發條擰轉大約45圈 (9S66大約為60圈), 則發條上鍊上得就足夠了。發條過度上鍊以後, 發條就會打滑空轉, 不必擔心會把發條擰斷, 但是也不要過度操作錶冠。

※ 如果發條上鍊量不足, 則有可能會導致手錶走時慢或走時快, 所以, 建議您1天配戴10小時以上。另外, 如果您不是把手錶戴在手腕上使用, 則應該每天在固定的時間擰動錶冠給發條足夠上鍊來使用。

時間和日期的調整方法

- 在調整時間和日期時, 首先調整24小時針和分針, 然後再調整時針和日期。
- 務必要在發條已經上鍊的狀態下調整時間。

時間的調整方法

- ① 在發條已經上鍊的狀態下, 確認指針在走動之中。
※ 調整日期和時間時, 務必要在指針走動的狀態下進行調整。

- ② 打開錶冠的固定鎖。
⇒ 關於旋入式錶冠 P.281

- ③ 當秒針處於0秒位置上, 將錶冠拉到第2格, 秒針停止走動

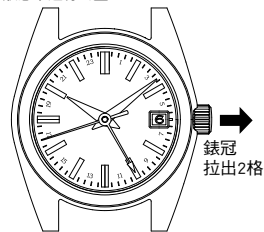

- ④ 按照順時針方向擰動指針來調整時間。快要到想要調整的時間, 慢慢地調整分針來調準時間。擰動錶冠, 看好分針和24小時針。

※ 由於時針指示時間與想要調整的時間不同或者時針位置關係, 日期有可能會發生變化, 所以首先應該調整好分針和24小時針。



- ⑤ 根據報時等信息按下錶冠。

※ 到此為止, 24小時針和分針及秒針處於現在時間的狀態。

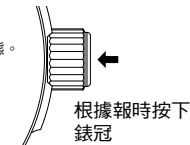

- ⑥ 接下來是調整時針和日期。將錶冠拉出到第1格。

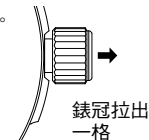

- ⑦ 通過擰動錶冠來調整時針。擰動錶冠時日期發生變化, 這個位置即為夜間0點。調整時間時需要確認好上午或下午。在設定日期時, 可以在這裡一起調整。

※ 錶冠可以向任意方向擰動, 應儘量向日期修改量少的方向設定。

※ 擰動錶冠, 要看著時針每1小時的變動情況慢慢地擰動錶冠。

※ 在設定時針的過程中, 其他指針會稍微移動, 這屬於正常現象而並非故障。

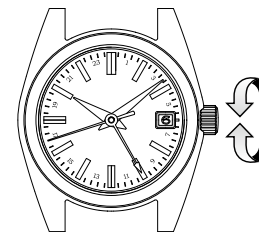

- ⑧ 如果將錶冠按回去, 則操作完成。擰好錶冠的固定鎖。

⇒ 關於旋入式錶冠 P.281

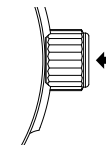

日期的調整方法

調整日期擰轉時針2周可以修改日期1天。如果按順時針方向擰轉時針2周（24個小時），則「前進一日」。如果按逆時針方向擰動，則「後退一天」。
※ 每當小月（2、4、6、9、11月）結束後的第二天，需要調整日期。

① 在發條已經上鍊的狀態下，確認指針在走動之中。
※ 調整日期和時間，務必要在指針走動的狀態下進行調整。

② 打開錶冠的固定鎖。
⇒ 關於旋入式錶冠 P.281

③ 將錶冠拉出到第1格。

④ 擰動錶冠，每擰轉時針2周，日期則調整「1天」。
在擰動錶冠，日期發生變化，這個位置就是夜間0點。
調整時要確認好上午或下午。

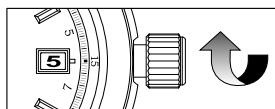
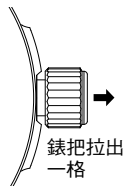

往右（朝上方向）擰動：
如果時針擰動2周，則日期翻動1天。

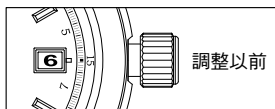

調整以前
※ 錶冠可以向任意方向擰動，應儘量向修改量少的方向設定。
※ 擰動錶冠時，要慢慢地擰動錶冠。
※ 在設定時針的過程中，其他指針會稍微移動，這屬於正常現象而並非故障。

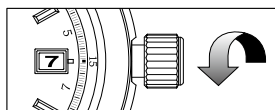

往左（朝下方向）擰動：
如果擰動時針2周，則日期倒回1天。

⑤ 操作結束後，確認時間是否準確，然後把錶冠按回去。到此為止，操作結束。
擰好錶冠的固定鎖。

⇒ 關於旋入式錶冠 P.281

※ 在此項操作中，時針和日期連動變化。

因此，時間的上午或下午如果不準，日期有可能出現半天的誤差。

※ 錶冠可以向任意方向擰動，應儘量向日期修改量少的方向設定。

※ 擰動錶冠，要看著時針每1小時的變動情況慢慢地擰動錶冠。

※ 在設定時針的過程中，其他指針會稍微移動，這屬於正常現象而並非故障。

24小時針的使用方法

24小時針具有以下兩種功能。

第一種功能：區分上午或下午
時分針所指示的時間用24小時制來表示（通常的使用方法）

第二種功能：作為雙時區的時差修正功能使用，用這個功能來顯示與時分針所指示時間不同地區的時間（時差在1個小時以上的地區時間）

時分針和24小時針都為
日本時間（上午10點）

時分針：日本時間（上午10點）
24小時針：紐約（晚上8點）

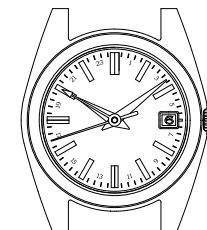
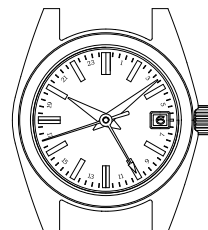

關於時差修正功能

前往有時差的地區時，可以簡單地調整到目的地的時間。
操作時不必讓手錶停止走時。
時針指示目的地的時間，24小時針指示原來地區的時間。
由於時針和日期處於運動狀態，所以如果操作正確，則顯示出目的地的日期。

時差修正功能的使用方法

- ① 在發條已經上鍊的狀態下，確認指針處於走動狀態。
※ 操作務必要在指針走動的情況下進行。

- ② 打開錶冠固定鎖。
⇒ 關於旋入式錶冠 P.281

- ③ 將錶冠拉出到第1格。

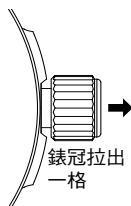

- ④ 擰動錶冠，對準到目的地的時間。
在確認好上午、下午和日期後再對準時間。
※ 在此項操作中，時針和日期運動變化。
如果上午、下午的時間不正確，則日期有可能出現半天的誤差。
⇒ 世界主要地區時差一覽表 P.290

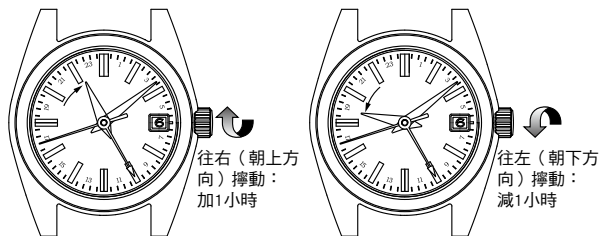

- ※ 錶冠可以向任意方向擰動，應儘量向修改量少的方向設定。
- ※ 擰動錶冠，要看著時針每1小時的變動情況慢慢地擰動錶冠。
- ※ 在擰動時針，日期發生變化，這個位置就是夜間0點。
- ※ 在設定時針的過程中，其他指針會稍微移動，這屬於正常現象而非故障。

- ⑤ 操作結束以後，確認好時間是否準確，然後按回錶冠。到此為止，操作結束。
擰緊錶冠上好固定鎖。
⇒ 關於旋入式錶冠 P.281

※ 在PM9:00~AM1:00時間帶調整時間，應該先把時針調回到PM8:00點以後再做調整。

各種使用方法

如果使用時差修正功能，則可以作為雙時區來顯示2個地區不同的時間來使用。顯示的方法有2種，可以根據不同的目的分別使用。

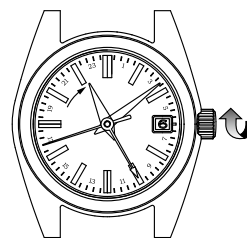

例1
時針、日期：A地區（日本）
24小時時針：B地區（紐約）

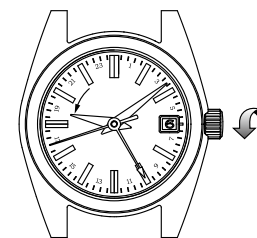

例2
時針、日期：B地區（紐約）
24小時時針：A地區（日本）

在調整好24小時針以後，調整時針。

世界主要地區時差一覽表

城市名	時間標準時(UTC)	日本標準時(JST)	其他地區
東京	+9:00	±0:00	首爾
北京	+8:00	-1:00	香港、馬尼拉、新加坡
曼谷	+7:00	-2:00	
達卡	+6:00	-3:00	
卡拉奇	+5:00	-4:00	塔什干
迪拜	+4:00	-5:00	
吉達	+3:00	-6:00	內羅畢、麥加
開羅	+2:00	-7:00	★雅典
★巴黎	+1:00	-8:00	★羅馬、★柏林、★馬德里
★倫敦	±0:00	-9:00	★卡薩布蘭卡
★亞速爾群島	-1:00	-10:00	
★里約熱內盧	-3:00	-12:00	
聖多明各	-4:00	-13:00	
★紐約	-5:00	-14:00	★蒙特利爾
★芝加哥	-6:00	-15:00	★墨西哥城
★丹佛	-7:00	-16:00	
★洛杉磯	-8:00	-17:00	★聖弗朗西斯科
★安克雷奇	-9:00	-18:00	
檀香山	-10:00	-19:00	
中途島	-11:00	-20:00	
★惠靈頓	+12:00	+3:00	
努美阿	+11:00	+2:00	
★悉尼	+10:00	+1:00	關島

※UTC = 世界協調時間 / JST = 日本標準時間

※標注有★的地區為採用夏時制的地區。

※各城市採用的時區差異與日光節約時間是根據 2018 年 1 月當時的資料。各地區的時區有可能因為國家或地區政府規定而有所改變。

使用方法 (以9S64為例)

發條的上鍊方法

- 本手錶是手動上鍊式機械錶。
- 要發條上鍊上足夠的時候，需要擰動錶冠多少次數？您可以參考下表所示的大致次數。

如果每天給發條上鍊使用的時候	• 則擰動錶冠大約20下，就可以給發條上足夠的動力。
如果3天以上沒有給發條上鍊的時候	• 則擰動錶冠大約60下，就可以給發條上足夠的動力。

- 發條上足夠的狀態下。則可大約走時72小時
- 如果上鍊量不足，則有可能導致手錶走慢或走快。為了更好地保持手錶的精準度，我們建議您每天在固定的時間給發條充分上鍊。

一般來說，多數手動上鍊式手錶，如果擰動錶冠給發條上滿鍊，則錶冠就擰不動了。機種9S64採用的結構設計是：在發條上滿弦後錶冠仍然可以擰動，但擰錶冠的感覺加重了。雖然繼續擰動錶冠也不會對手錶造成損壞，但也不要過度擰動錶冠。

- ※ 如果您從發條鬆開手錶停止狀態下開始使用手錶，則擰動錶冠給發條上鍊後，手錶也不會立即開始走動。這是因為機械式錶的特徵是首次開始上鍊的發條扭力（動力）較弱的緣故。當發條上鍊達到一定強度的扭力後，秒針才會開始走動，要想讓手錶早點走動起來，可以通過晃動手錶來強行讓擺輪轉動起來的方法讓手錶走動。

不要把錶冠拉出。
(如果是旋入式錶冠，
解除錶冠的固定鎖)

➡ 往右 (朝12點鐘方向) 慢慢
擰動錶冠，給發條上鍊。

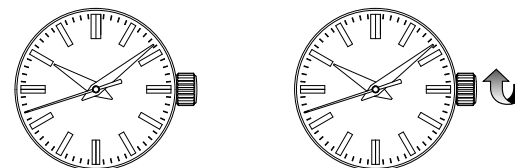

⚠ 注意事項 如果是旋入式手錶，務必要把手錶的錶冠擰回到原來的位置。

時間的調整方法

- ① 將錶冠拉出。
當秒針走到「12點鐘」位置上，
拉出錶冠。(秒針停止走動)
擰動錶冠來調準時間。
- ② 如果對準報時按回錶冠，則手
錶開始走動。

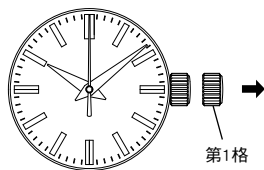

使用方法 (以9S61為例)

發條的上鍊方法

- 本手錶是自動上鍊式機械錶 (兼手動上鍊功能)。
- 發條在手錶戴在手腕上的狀態下，就可以透過手腕正常的動作完成自動上鍊。此外，還可以通過擰動錶冠來給發條上鍊。
- 當您要使用處於停止狀態的手錶，雖然透過搖晃手錶，可以使手錶啟動，但還是應該擰動錶冠給發條足夠地上鍊，並設定好日期和時間以後，再戴在手腕上使用。為發條上鍊時，應該將錶冠置於0格位置上，慢慢地向右方向 (12點鐘方向) 擰動。如果錶冠向左方向 (6點鐘方向) 擰動，則錶冠為空轉。以9S61為例，發條擰轉大約60圈，則發條上鍊上得就足夠了。發條過度上鍊以後，發條就會打滑空轉，不必擔心會把發條擰斷，但是也不要過度操作錶冠。

※ 如果發條上鍊量不足，則有可能會導致手錶走慢或走快，所以，建議您1天配戴10小時以上。另外，如果您不是把手錶戴在手腕上使用，則應該每天在固定的時間擰動錶冠給發條足夠上鍊。

⚠️ 注意事項

- 如果是旋入式手錶，務必要把手錶的錶冠擰回到原來的位罝。
- 機械錶，從齒輪輪系結構上來說，在校準時間時，應該先把指針調到比正確時間稍慢一點的位置上，然後再向前調整出正確時間。

時間的調整方法

- ① 將錶冠拉出。
當秒針走到「12點鐘」位置上，
拉出錶冠。(秒針停止走動)
擰動錶冠來調準時間。
- ② 如果對準報時按回錶冠，則手
錶開始走動。

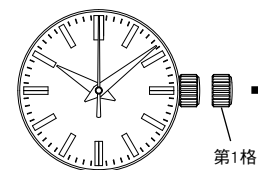

■ 潛手腕錶的功能

關於附有防止逆向旋轉功能的旋轉外圈

使用旋轉外圈，可以計測潛水等的經過時間。

本腕錶的旋轉外圈為可防止逆向旋轉的外圈。由於潛水時間會對空氣剩餘量造成影響，因此潛手腕錶採取只能朝逆時鐘方向旋轉的結構設計，以避免發生外圈上的經過時間比實際潛水時間還要短的情形。

注意 潛水時，請確實確認空氣剩餘量，至於旋轉外圈上的經過時間，請作為參考值。

旋轉外圈的使用方法

- ① 在開始潛水等打算要開始進行計時的時間點，轉動旋轉外圈，將▽標誌對準分針。
- ② 經過時間顯示於分針所指示的外圈上的刻度。

【例】 假設10點10分開始潛水

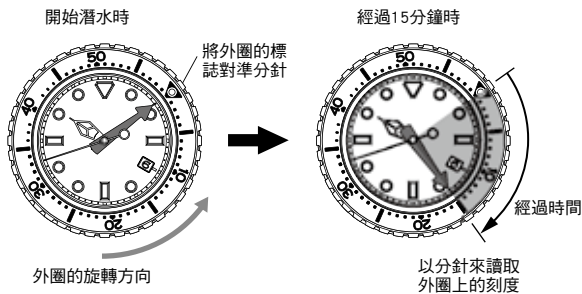

滑動式調節裝置

金屬錶帶上若附有滑動式調節裝置，即可輕易調節錶帶的長度。當將腕錶配戴於潛水衣或防寒衣的外層時，此一功能非常方便。

滑動式調節裝置的使用方法

- ① 將安全蓋掀起90度，再放低20度，然後直接輕輕按下。
※ 雖然會出現些許阻力，但只要輕輕一推即可按下安全蓋，因此請留意勿過度施力。
- ② 將6點鐘位置那一側的錶帶沿著錶帶的彎曲方向（如同畫曲線那樣）向前拉。
※ 只要稍微出力即可進行此一操作，因此請勿過度施力。
※ 滑片可伸長約30mm，請留意勿強行拉出。

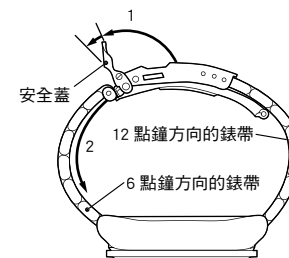

- ③ 按下按鈕將上蓋掀起，打開錶帶扣，然後配戴於手腕上。
- ④ 依照上蓋、安全蓋的順序來關上錶鍊的蓋子。
- ⑤ 以未配戴腕錶的那一隻手來進行調節，將錶帶推回到適當的位置。

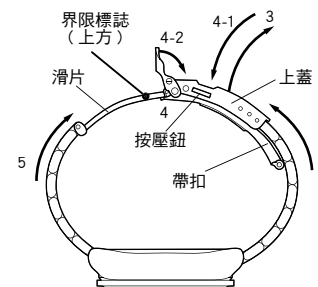

■關於Grand Seiko的技術規格

機械錶配戴時的精準度，由於機芯（驅動部分）結構上的原因和所使用環境條件（每天手腕的運動量而產生的發條上鍊量、溫度環境、位置（手錶的朝向）等）的不同而有所變化。

所謂「Grand Seiko的技術規格」，是一種Grand Seiko獨家的機械錶用精準度規格，它跟手錶使用時的環境條件差異沒有關係，是為了確認Grand Seiko機械錶良好性能而設定。

此外，我們已針對9S25女錶機型建立「Grand Seiko女錶機型技術規格」，與其他技術規格做區別。

⇒關於「關於Grand Seiko的技術規格」的詳細情況，請參閱 P.299。

所有的Grand Seiko機械錶，都是經過按照這個嚴格規格所進行的「Grand Seiko技術規格檢定」合格的產品。在機芯未裝入錶殼的單體狀態下，在製造工廠內人工管理的各種環境下，對手錶走時的快或慢總計進行17天的計測，只有這些數值符合標準的產品才會被賦予「Grand Seiko」的稱號。

顧客實際配戴的精準度，大致為每天平均-1至+10秒（9S86和9S85機型為-1至+8秒，9S25機型為-5至+10秒）。

為了正確判斷配戴使用時的精準度，不能只看一天的情況，而應該在一般狀態下使用一星期至十天左右的時間來觀察手錶走時的快或慢。如果每天的平均值超出了上述大致標準的範圍，我們可以為您做調整（購買產品後3年內免費）。此外，如果屬於下列情況，不管購買後期限如何，提供調整服務都要收取費用。

- 使用方法錯誤、手錶受磁等因顧客的疏忽而導致精準度不準確
- 因在非屬本公司的修理店修理而造成精準度不準確
- 因火災或者水災、地震等自然災害而造成精準度不準確
- 保固單上的文字做過改寫

Grand Seiko特殊技術規格

所謂Grand Seiko特殊技術規格，是指設定有比Grand Seiko技術規格更嚴格條件的精準度規格。如果機芯通過這個技術規格檢定合格，對於裝載上合格機芯的機型，作為證明，將會在面盤上標注「SPECIAL」標誌。

Grand Seiko技術規格的內容

項目	單位	技術規格值	女錶機型 技術規格	特殊技術 規格值
平均日差	秒/日	-3.0 ~ +5.0	-3.0 ~ +8.0	-2.0 ~ +4.0
平均日較差	秒/日	1.8以下	3.2以下	1.6以下
最大日較差	秒/日	4.0以下	6.0以下	3.0以下
水平垂直差	秒/日	-6.0 ~ +8.0	-8.0 ~ +10.0	-5.0 ~ +7.0
最大姿勢偏差	秒/日	8.0以下	13.0以下	7.0以下
第一溫度係數	秒/日/°C	-0.5 ~ +0.5	-0.6 ~ +0.6	-0.3 ~ +0.3
第二溫度係數	秒/日/°C	-0.5 ~ +0.5	-0.6 ~ +0.6	-0.3 ~ +0.3
復原差	秒/日	-0.5 ~ +0.5	-6.0 ~ +6.0	4.0
檢定方向數		6種姿勢		
檢定溫度		8, 23, 38°C		
檢定天數		17天時間		

Grand Seiko技術規格的用語說明

項目	意思
檢定姿勢	為了對手錶功能做各種測試，國際標準ISO3159規定有5個方向的朝向。而GS檢定在這個標準的基礎上，設想從手腕摘下手錶後放置的狀態，增加了12點鐘朝上方向，共規定了6種方向。(面盤朝上、面盤朝下、12點朝上、3點朝上、6點朝上、9點朝上)
平均日差	是指在6種不同姿勢下各測試2天，合計共測試12天的日差數據的平均值。這是一個顯示手錶每天走時快或慢的平均標準，它的實際精準度情況，需要考慮其他項目來做出綜合判斷。
平均日較差	是指在6種不同姿勢下各測試2天時，第一天和第二天的日差變化量6個數據的平均值。它表示在各種姿勢下每天精準度穩定性的程度。
最大日較差	是指在6種不同姿勢下各測試2天時，第一天和第二天的日差變化量6個數據中的最大值。它表示每天的精準度因姿勢不同而發生變化的最大程度。
水平垂直差	表示設想在日常生活中最常見的2種姿勢狀態下的走快或走慢情形。把手錶在面盤朝上放置狀態下2天的平均日差和6點鐘朝上放置狀態下2天的平均日差之間的差值。
最大姿勢偏差	試驗初期12天的日差和平均日差之間的最大差值。表示因手錶放置方向的不同而日差發生變化的程度。
第一溫度係數	在同一姿勢下(面盤朝上)，38°C至8°C環境下平均每1°C的日差的變化量。顯示錶所使用的溫度環境(設想為從手腕上取下的狀態)下的走快、走慢情況。
第二溫度係數	在同一姿勢(面盤朝上)狀態下，在38°C至23°C的環境下，平均每攝氏氣溫1度的日差的變化量。它表示手錶使用時的溫度環境(設想為戴在手腕上的狀態)下的走快或走慢情況。
復原差	檢定最後1天的日差減去第一個2天平均日差的值。它表示手錶在使用一定期間後的日差的穩定程度。

關於Grand Seiko技術規格檢定合格證明書

- Grand Seiko技術規格檢定合格證明書證明：機芯在未裝入錶殼前的單體狀態下，在製造工廠內人工管理環境下所測定的實測值，經過Grand Seiko技術規格檢定合格。在手錶上打印有裝載合格機芯的機種編號、各機芯製造連續編號以及錶殼製造連續編號。
- 機械錶配戴時的精準度，由於每個顧客各自使用條件(因每天手腕的運動量而產生的發條上鍊量、溫度環境、姿勢(手錶的朝向)等)的不同而有所變化。因此，顧客實際配戴使用情況下的精準度有可能會與Grand Seiko技術規格所規定各項目的數值有所不同。

⚠️ 注意事項

如果Grand Seiko技術規格檢定合格證明書遺失，則不會予以補發證書。另外，手錶經過修理、調整後也不重新發給證書。

關於機械錶精準度的注意事項

機械錶是一種以發條鬆開釋放出的力量作為動力來驅動指針走動，各種細小的金屬零件通過物理性互相作用來控制精準度的機構。機械式錶內纖細的金屬零件容易受到溫度和重力及撞擊等外部環境以及配戴時間、發條上鍊量等使用狀況的影響，這種影響以手錶走時的快和慢表現出來。

① 機械錶的精準度標準是「平均日差」

石英錶的精準度是以月和年為單位來表示，諸如月差±15秒或年差±10秒等。它表示的是經過一個月或者一年使用後手錶總體精準度誤差的程度。與此不同，機械錶的精準度一般是用「平均日差」來表示的。機械錶的精準度受各種使用環境的影響，每天都會發生微妙的變化，沒有穩定性。因此，不是通過1天，而是要看使用一星期到十天左右時間的平均值，以此來判斷精準度的好壞。Grand Seiko機械錶配戴使用時的精準度大致為每天平均-1至+10秒（9S86和9S85機型為-1至+8秒，9S25機型為-5至+10秒）。在一般使用狀態下，如果您使用一星期到十天左右時間的精準度平均值超出了這個大致標準範圍，我們可以為您做調整。

*購買產品後3年以內免費。但是，如果使用時間很長，零件因長期使用而劣化，有可能無法調整至您所希望的精準度，敬請諒解。⇒有關詳細情況，請參閱 P.296 和 P.301。

② 影響精準度的重要因素：其1 發條上鍊量

為了保證您能夠在更好的精準度狀態下使用機械錶，需要透過發條向各零件提供盡可能穩定的強大能量。在發條上滿鍊的狀態下，精準度也比較穩定，如果發條鬆開所提供的能量微弱，則控制精準度的零件容易受到來自外部的影響，精準度也會不穩定。為了保證您能夠在穩定的精準度狀態下使用，我們建議您在發條上鍊量足夠的狀態下使用。

③ 影響精準度的重要因素：其2 溫度的影響

由於機械錶的零件是金屬製作的，所以會因溫度的變化而發生微妙的伸縮，這種伸縮會對精準度產生影響。一般來說，在高溫狀態下手錶容易走慢，而在低溫狀態下手錶容易走快。

④ 影響精準度的重要因素：其3 姿勢（手錶的朝向）所造成的誤差

涉及到機械錶精準度的零件，也會受到地球重力的影響。例如，把手錶水平放置時和把手錶12點鐘一側朝上放置時，手錶走時會出現走快、走慢的變化。當手錶不戴在手腕上，可以透過根據手錶的放置方法，一定程度上也可以對配戴時所產生的精準度誤差做彌補調整。您可以試一試各種朝向，找出適合於自己手錶的放置方法。

■ 需要注意的事項

關於售後服務

關於保證和修理

- 需要做修理和維修調整的洗油保養，應該與購買產品的商店或者Grand Seiko國際服務網如保證書或本公司網站所標示取得聯繫。
- 如果在保證期間內出現品質問題，務必要附上保固單，拿到購買產品的商店處理。
- 保固的內容如保固單上所記載。
請認真仔細地閱讀保固單，妥善保管好。
- 關於保固期間結束後修理的問題，如果通過修理可維持功能，我們將根據您的要求，為您做收費修理。

關於維修用零件

- 在修理時，可能會使用外觀有所不同的替代零件。望予以見諒。

關於維修調整的洗油保養

- 為了保證您能夠長期使用，建議您每3年~4年左右做一次維修調整的洗油保養。
- 本手錶的機芯，在結構特性上經常對傳送動力的齒輪部分施加力量。為了保證零件維持正常功能，定期進行零件的清洗、潤滑油交換、精準度調整、功能檢查、消耗品交換等十分重要。特別是購買後的第3年~第4年為維修調整做洗油保養，對長期使用很重要。根據您的使用狀況，機械的保油狀態可能會受到損壞或者會因油污等而導致零件磨損，以至停止走動。另外，密封墊圈等零件進一步劣化，可能會因汗水、水分的浸入等損壞防水功能。
維修調整的洗油保養，應該指定「原裝正品零件」，並且聯繫購買商店來處理。在做洗油的時候，同時應更換密封墊圈和彈簧。
- 在做洗油保養時，可能需要更換機芯。

關於保固問題

如果按照使用說明書正常使用，在保固期限內出現了品質問題，則按照下述保固規定，我們將免費為您做修理和調整。

保固的對象部分

- 手錶的本體（機芯和錶殼）以及金屬錶帶。

不適用保固的部分

（即使是在保固期限內或者屬於保固對象部分，但如果屬於下列情況，則將收取費用）

- 皮革、矽膠、布等錶帶的更換
- 在使用過程中造成的錶殼、玻璃、錶帶等上面的傷痕和污漬等
- 因事故或者不正確的使用而產生的故障以及損壞
- 因火災、水災、地震等自然災害而造成的故障以及損壞
- 如果保固單上的文字被改寫了
- 如果沒有提交保固單

產品保固的手續

- 如果出現了品質問題，務必附上保固單，帶上手錶，向購買商店聯繫保固。
- 由於是禮品贈送或搬家等，無法在購買商店做保固，則應附上保固單，向 Grand Seiko 國際服務網如保證書或本公司網站所標示聯繫修理。

其他

- 在修理時，錶殼、面盤、指針、玻璃、錶帶等一部分零件有可能使用替代品。
- 有關金屬錶帶等的調整，可以與購買產品商店或者 Grand Seiko 國際服務網如保證書或本公司網站所標示聯繫。
在其他店家調整，有時可能會收費或者不予協助。
- 保固是按照保固單上所註明的期間和條件，約定免費修理的保證書。
並不是以此來制約顧客法律上的權利。

關於日常保養

平時應該對手錶多加保養。

- 不要拉出錶冠來用水清洗。
- 注意經常用柔軟的布擦去水分、汗水、污漬。
- 泡過海水後，務必先用淡水仔細清洗後再擦乾。在清洗時，不要直接放在水龍頭下沖洗，而是應該把水放入容器裡然後再清洗手錶。

※ 如果是「非防水」、「日常生活用防水」手錶，不可以用水清洗。
⇒請您確認機型編號以及防水性能 P.274

應該時常擰動錶冠

- 為了防止錶冠生鏽，應該時常擰動錶冠。
- 旋入式錶冠也同樣如此。
⇒關於錶冠 P.281

關於錶帶

錶帶直接接觸肌膚，容易因汗水、塵垢弄髒。因此，如果不注意保養，則錶帶可能很快就會損傷，或者導致肌膚斑疹或弄髒袖口等。為了保證您能長期使用，需要經常對錶帶多做保養。

金屬錶帶

- 即使是不鏽鋼錶帶，如果對水分、汗水、污漬放置不管，也會生鏽。
- 如果保養不好，可能會因此而引發斑疹或者把襯衫的袖口弄髒成黃色或金色。
- 有水分、汗水和污漬，應該及早用柔軟的布擦乾淨。
- 錶帶縫隙間的污垢，可以用水清洗或者用柔軟的牙刷等來清除。(為了避免手錶本體部分被水沾濕，可以用廚房用保鮮膜等保護好手錶本體後再清洗)。殘留下來的水分，用柔軟的布擦乾淨。
- 即使是鈦金屬錶帶，錶帶插銷也會使用強度高的不鏽鋼，這些不鏽鋼插銷有可能會生鏽。
- 如果生鏽進一步發展下去，則可能會導致錶帶插銷鼓起或滑出，從而使手錶脫落。也可能會相反，錶帶扣解不開。
- 如果萬一發生錶帶插銷突出，則有可能會導致受傷，應立即停止使用，聯絡修理。

皮革錶帶

- 忌水分和汗水及日光直射，有可能會導致錶帶褪色和劣化。
- 沾水時或者出汗以後，應立即用乾布等輕輕擦拭把水吸乾。
- 不要把錶帶放置在陽光直接照射的地方。
- 淺顏色的錶帶更容易顯髒，所以在使用時需要注意。
- 即使手錶本體是日常生活用加強防水型，除了完全防水型錶帶之外，其他皮革錶帶應儘量不要在游泳或從事與水相關作業時使用。

矽膠錶帶

- 由於材料上的特性，錶帶容易沾上髒污，有時可能滲水或出現變色。當錶帶污損時，請立即使用濕布或是濕紙巾等擦拭乾淨。
- 與其他材料不同，當矽膠錶帶上出現裂縫時，有可能從裂縫處導致斷裂。因此，請留意避免錶帶遭到尖銳的刀具等劃傷。

關於斑疹、過敏

因錶帶所造成的斑疹，有各種各樣的誘發原因，既有因為金屬或皮革而引起的過敏反應，也有因為污漬或者與錶帶摩擦等不適感所導致者。

關於錶帶長度的大致標準

錶帶應該在長度上留出一點空間，並在使用時保持良好的通氣性。當手錶戴在手上，能插進一根手指的狀態比較合適。



關於抗磁性能（磁力的影響）

本手錶受附近磁力的影響，會造成時間走時不準或停止走動。

後蓋標示	使用方法	保固標準
沒有抗磁性能標示	需要離開磁氣產品5cm以上。	4,800A/m
	需要離開磁氣產品1cm以上。	16,000A/m
MAGNETIC RESISTANT 40000A/m	不僅在日常生活中，即使在特殊工作環境下距離磁氣產品1cm，也基本上可以維持性能。	40,000A/m
MAGNETIC RESISTANT 80000A/m		80,000A/m

※ 不僅在日常生活中，即使在特殊工作環境下距離磁氣產品1cm，也基本上可以維持性能。

我們身邊可以影響手錶的磁氣產品事例



如果因手錶受磁而導致手錶配戴精準度超出了大致標準範圍，則清除磁力以及精準度的重新調整作業，即使在保固期限內，也要收取費用。

本手錶受磁力影響的理由

手錶內部的遊絲受到來自外部的強磁力的影響。

關於LUMIBRITE

如果您所購買的錶有LUMIBRITE環保夜光塗料

LUMIBRITE在短時間內（約10分鐘：500勒克司以上）吸收並儲存陽光和照明器具的光線，並在黑暗中長時間（約3小時~5小時）發光。離開光線後亮度隨時間逐漸減弱。此外，因儲存光線時的光線強度和光線吸收程度以及LUMIBRITE面積的不同，發光的時間和可見程度會有差異。

※ 一般來說，從明亮的地方進入到黑暗的地方，人的眼睛無法馬上適應。最初是不容易看見物體的，過一段時間後才能逐漸看清楚。（眼睛對黑暗的適應性）

關於亮度的標準

環境		亮度標準
太陽光	晴天	100,000勒克司
	陰天	10,000勒克司
室內（白天窗口處）	晴天	3,000勒克司以上
	陰天	1,000~3,000勒克司
	雨天	1,000勒克司以下
照明 （白色螢光燈40W以下）	1m	1,000勒克司
	3m	500勒克司（一般室內）
	4m	250勒克司

在這種時候怎麼辦？

現象	可考慮的原因	處置方法
手錶停止走動。	沒有給發條上鍊。	如果用手擰動給發條上鍊或者晃動幾次，則手錶會開始走動。如果這樣手錶仍不走動，則應跟購買產品商店聯繫。
手錶出現一時的走快或走慢。	長時間放置在炎熱或者寒冷的地方。	如果回到常溫，精準度即可恢復。
	放置在散發磁力的物體旁邊。	如果離開散發磁力的物品，則精準度即可恢復。如果恢復不了，則應跟購買商店聯繫。 精準度無法恢復。
	掉落、撞擊，或者做較激烈的體育運動。手錶受到強烈的振動。	應該跟購買商店取得聯繫。
日期在白天翻動。	超過3年以上，長時間沒有做過洗油保養。	應該跟購買商店取得聯繫。
	時間校對偏差了12小時。	把指針向前調12個小時，重新調整時間和日期。
玻璃的水霧無法消失	因密封墊圈的劣化等造成手錶內部進水。	應該與購買商店取得聯繫。

※ 有關其他現象，請與購買商店聯繫。

■ 產品規格（機芯方面）

機 種	9S86、9S85
基本功能（共通）	時針、分針、秒針、日期顯示
基本功能（僅9S86）	24時制指針、日期連動式時差修正功能
振 動 數	36,000振動／小時（10振動／秒）
G S 規 格 精 準 度	平均日差 [※] - 3秒～+ 5秒
GS特殊技術規格精準度	平均日差 [※] - 2秒～+ 4秒
驅 動 方 式	發條上鍊（自動上鍊〔帶手動上鍊功能〕）
動 力 儲 存	最大上鍊量約55小時。※發條上足夠的狀態下
使 用 石 數	37石

機 種	9S66、9S68、9S65、9S61、9S64
基本功能（共通）	時針、分針、秒針
基本功能（9S66、68、65）	日期顯示
基本功能（僅9S66）	24時制指針
振 動 數	28,800振動／小時（8振動／秒）
精 準 度	平均日差 [※] - 3秒+ 5秒
驅 動 方 式	9S66、9S68、9S65、9S61：發條上鍊 （自動上鍊〔帶手動上鍊功能〕） 9S64：發條上鍊
動 力 儲 存	最大上鍊量約72小時。※發條上足夠的狀態下
使 用 石 數	9S66、9S68、9S65：35石，9S61：33石， 9S64：24石

機 種	9S25
基本功能	時針、分針、秒針、日期顯示
振 動 數	28,800振動／小時（8振動／秒）
精 準 度	平均日差 [※] - 3秒+ 8秒
驅 動 方 式	發條上鍊（自動上鍊〔帶手動上鍊功能〕）
動 力 儲 存	最大上鍊量約50小時。※發條上足夠的狀態下
使 用 石 數	33石

平均日差[※]：是在機芯裝入錶殼前，在6種姿勢下，用12天時間，在人工管理固定環境下測定出來日差的平均值。

注意事項：根據您使用時的條件（配戴時間、溫度環境、上發條情況）不同，有時可能會超過上述的精準度範圍，實際配戴使用，精準度標準大致為平均每天-1至+10秒（9S86和9S85機型為-1至+8秒，9S25機型為-5至+10秒）。

※ 有關上述產品的技術規格，可能會為產品改良而做某些變更，恕不預先通知。